

Manual de Instruções de Star 05

Obrigado por comprar os produtos de XP-Pen. No momento, o Manual de Instruções do produto somente suporta inglês, japonês, alemão, coreano, chinês, italiano, francês, espanhol e português. Lamento muito se o seu idioma não está incluído nisso.

Visão Geral

I. Visão Geral do Produto

- Funções do produto de Star 05
- Área de trabalho

II. Caneta digital

- Caneta digital de Star 05
- Como substituir a carga da caneta

III. Modo de conexão de Star 05

- Modo sem-fio
- Modo USB
- Modo dormir

IV. Instale o driver

- Windows
- Mac

V. Interface do driver

- Windows
- Mac

VI. Desinstale o driver

- Windows
- Mac

VII. Q & A

I. Visão Geral do Produto

Funções do produto de Star 05



Figura 1-1. Funções do produto de Star 05

- (1). USB port
- (2). Luz de indicador de trabalho
 - a. Luz branca piscada: a caneta digital está dentro da área de detecção, mas não toca o tablet.
 - b. Luz branca acesa constantemente: a caneta digital tocou o tablet
 - c. Sem luz: a caneta digital está fora da área de detecção
- (3). Luz de indicação sem fio
 - a. Luz verde acesa: o tablet digital está a usar uma conexão sem fio
 - b. Luz verde apagada: o tablet digital não usa uma conexão sem fio
- (4). Luz de indicação da bateria
 - a. Luz vermelha piscada: o tablet digital mostra baixa carga de bateria
 - b. Luz azul: a bateria do tablet digital está totalmente carregada
 - c. Apagada: o tablet digital não está conectado com cabo USB e a bateria está totalmente carregada
- (5). Tecla de atalho
- (6). Área de trabalho
- (7). Receptor de USB
- (8). Botão de Reset
- (9). Interruptor de alimentação
- (10). Caneta digital
- (11). Assento da caneta
- (12). Tampa inferior do assento da caneta

Área de trabalho

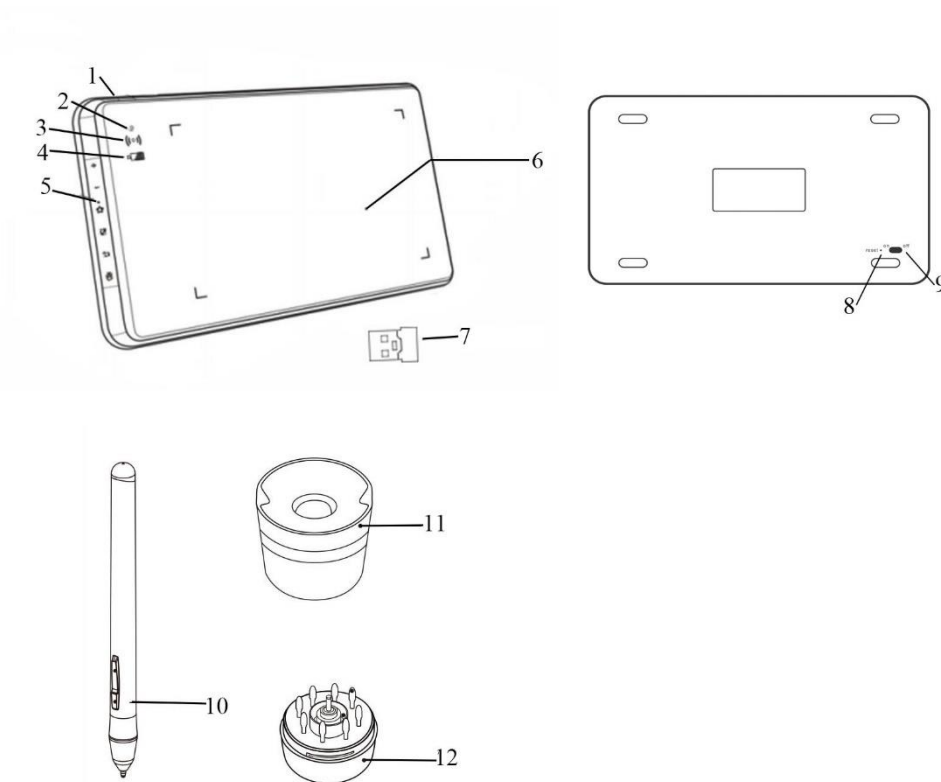

Figura 1-2. Área de trabalho

II. Caneta digital

Função de caneta digital de Star 05

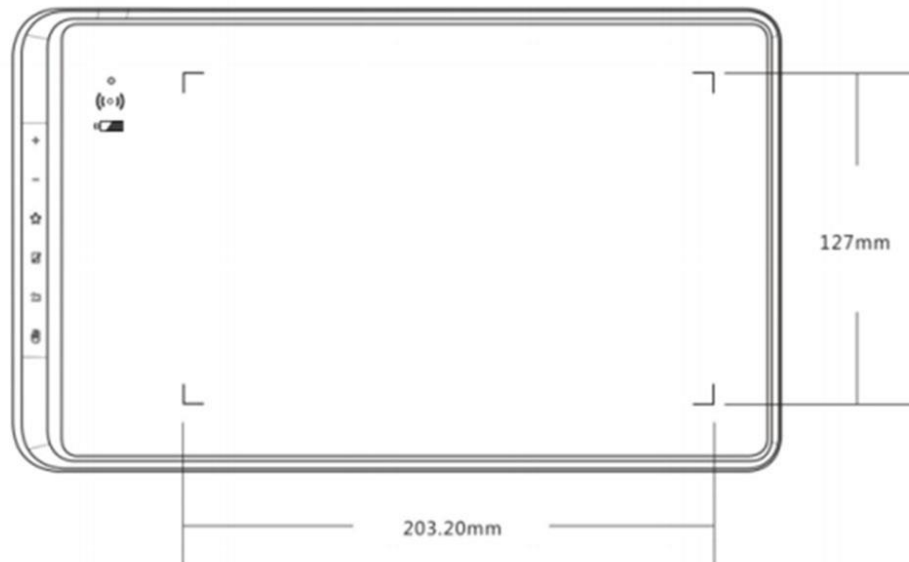

Figura 2-1. Caneta digital

- (1) Ponta da caneta
- (2) A segunda tecla no corpo da caneta
- (3) A primeira tecla no corpo da caneta
- (4) Assento da caneta
- (5) Recarga da caneta

(6) Grampo da caneta

(7) Assento inferior da caneta

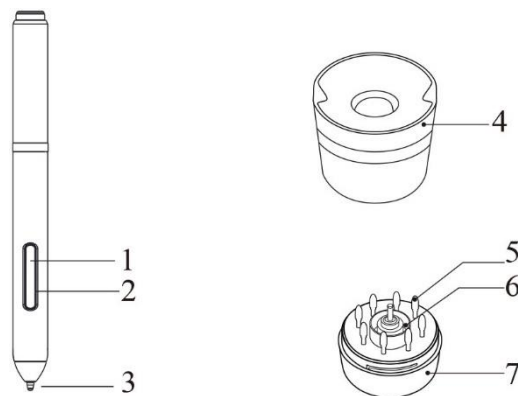
Nota:

- a. As funções de teclas 1 & 2 no corpo da caneta podem ser personalizadas de acordo com as necessidades do usuário.
- b. A caneta digital utiliza a tecnologia mais recente sem bateria, por isso não é necessário substituir a bateria nem carregá-la.

Como substituir a carga da caneta

- (1). Desenrosque o assento da caneta no sentido anti-horário, para separá-lo de cima para baixo.
- (2). Remova o grampo e a nova recarga da caneta.
- (3). Remova a recarga antiga da caneta com o grampo da caneta.
- (4). Empurre assim a nova recarga da caneta até que ela esteja na posição correta.



Figura 2-2. Como substituir a recarga da caneta

III. Modo de conexão de Star 05

Modo sem-fio

- (1). Conecte o receptor sem fio de USB à porta USB do computador.
- (2). Mantenha pressionado a tecla de Reset na parte traseira de Star 05 com palito , clipe de papel, etc.
- (3). Comute o interruptor de alimentação de Star 05 para ON, quando mantenha pressionado a tecla de Reset.
- (4). Quando a conexão sem fio for bem sucedida, a luz de indicação verde sem fio de Star 05 permanecerá acesa. Se a luz sem fio não estiver acesa, repita os passos 2 e 3.

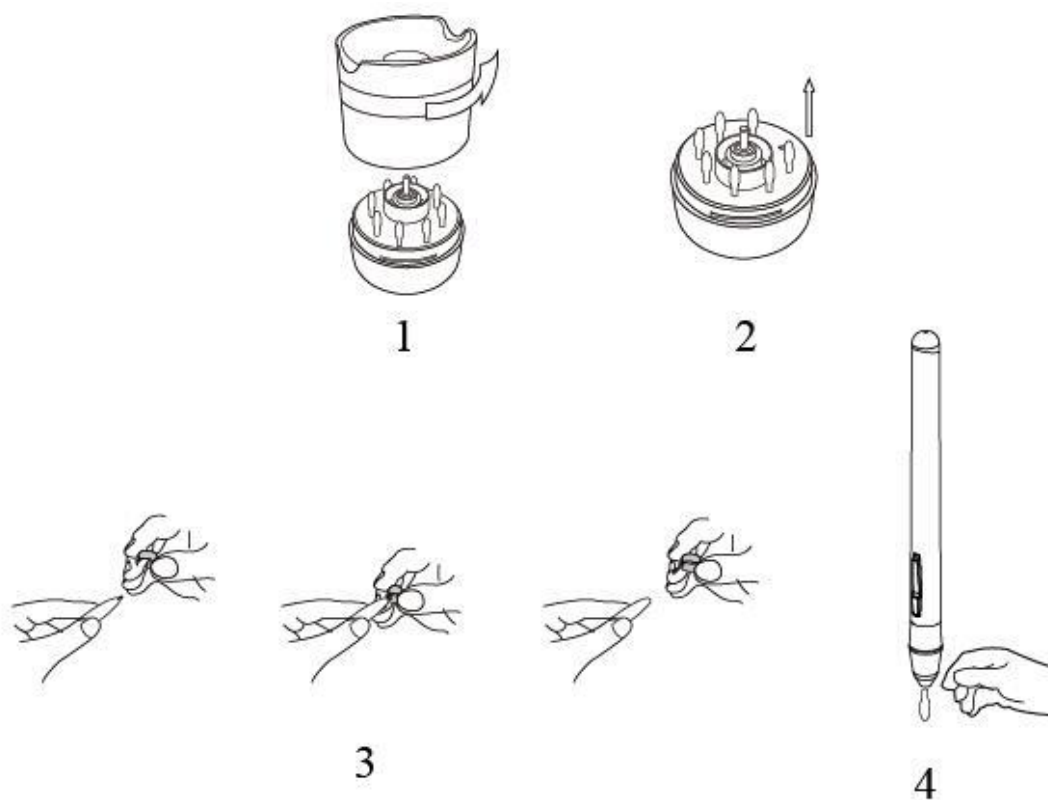

Figura 3-1. Modo sem-fio

Modo USB

- (1). Conecte USB cable ao tablet digital de Star 05 e ao computador.
- (2). Comute o interruptor de alimentação na parte traseira do tablet digital de Star 05 para ON.

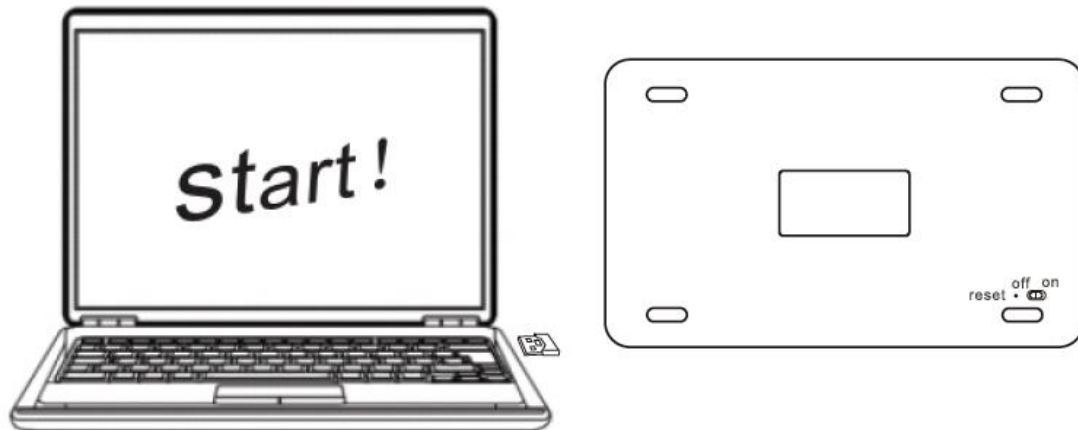

Figura 3-2. Modo USB

Modo dormir

No modo sem fio, quando a Star 05 não estiver utilizada por cerca de 30 minutos, ela entrará em Modo de Dormir, e você pode ativar o tablet digital das duas maneiras a seguir.

- (1). Mantenha pressionada a tecla de atalho “Mão” na parte inferior por aproximadamente 3~5 segundos.



Figura 3-3. Modo dormir

- (2). Comute o interruptor de alimentação em "OFF" e depois para "ON".

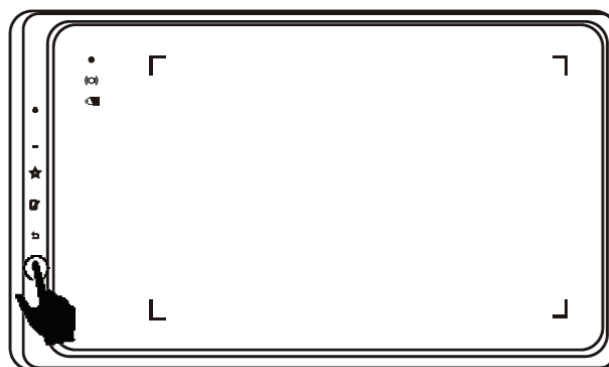

Figura 3-4. Modo dormir -1

IV. Instale o driver

Sistemas operacionais suportados:

Windows 10, 8 or 7

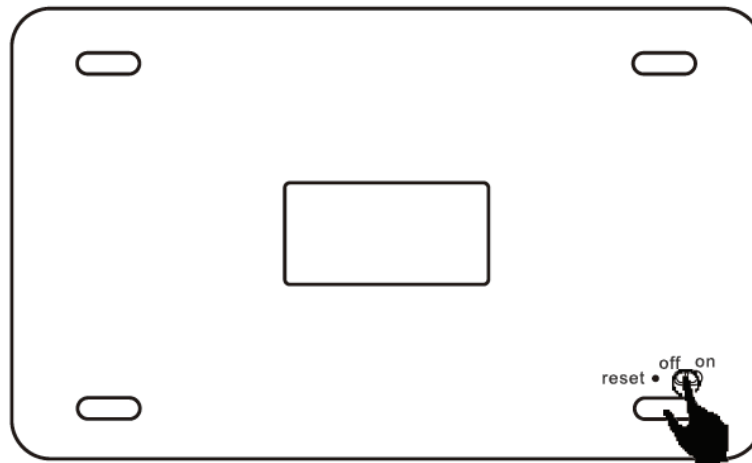
Mac OS X 10.10 or above

Nota:

- (1). **Desligue temporariamente o software anti-vírus e firewall, bem como todo o software aberto, antes da instalação, por exemplo, Line, Photoshop, OneDrive, Dropbox e assim por diante.**
- (2). **Se o seu computador esteja instalado outro tablet digital ou driver da tela de desenho, certifique-se de desinstalar o driver relevante e reinicie o computador. Instale o driver de Star 05 depois que o computador volte à área de trabalho.**
- (3). **Acesse o site XP-Pen (www.xp-pen.com) para baixar a versão mais recente do driver. Quando o download esteja completo, certifique-se de descompactar e, em seguida, abra a pasta para executar ".exe" ou ".pkg".**

Windows

- (1) Conecte Star 05 com receptor sem fio USB ou cabo USB.
- (2) Acesse o site XP-Pen (www.xp-pen.com) para baixar a versão mais recente do driver. Quando o download esteja completo, certifique-se de descompactar e, em seguida, abra a pasta para executar ".exe".
- (3) Quando a instalação do driver estiver completa, você pode ver o ícone (🖌️) na área de trabalho e na barra de tarefas do canto inferior direito. Caso não consiga ver este ícone, repita executar o passo 2.

Mac

- (1). Conecte Star 05 com receptor sem fio USB ou cabo USB.
- (2). Acesse o site XP-Pen (www.xp-pen.com) para baixar a versão mais recente do

driver. Quando o download esteja completo, certifique-se de descompactar e, em seguida, abra a pasta para executar ".pkg" .



Figura 4-1. Driver Mac

- (3). Se você encontrar uma mensagem de aviso ao executar um arquivo .pkg, ative “Configuração Preferencial do Sistema - Segurança e Privacidade” e desbloqueie-o antes de instalar o driver.

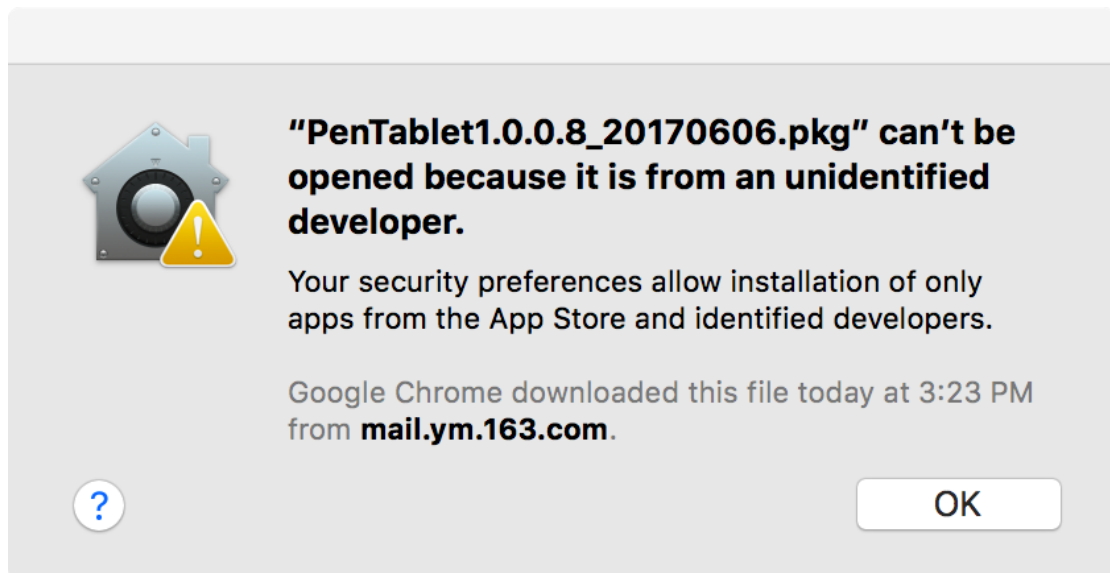

Image 4-2. Unidentified developer

- (4). Siga os passos até que a instalação seja feita.

V. Interface do driver

Nota:

- (a) Para usar as teclas de atalho de Star 05, certifique-se de configurar primeiramente o método de entrada para inglês. Se o método de entrada esteja configurado para fonética, Cangjie e outros, o que resultará em incapacidade para usar as teclas de atalho.



Image 5-1. Keyboard

- (b) O valor padrão da tecla de atalho de Star 05 é baseado na tecla de comando

do Photoshop. Você pode personalizar as teclas de atalho com base nas suas próprias necessidades.

Interface do driver de Windows

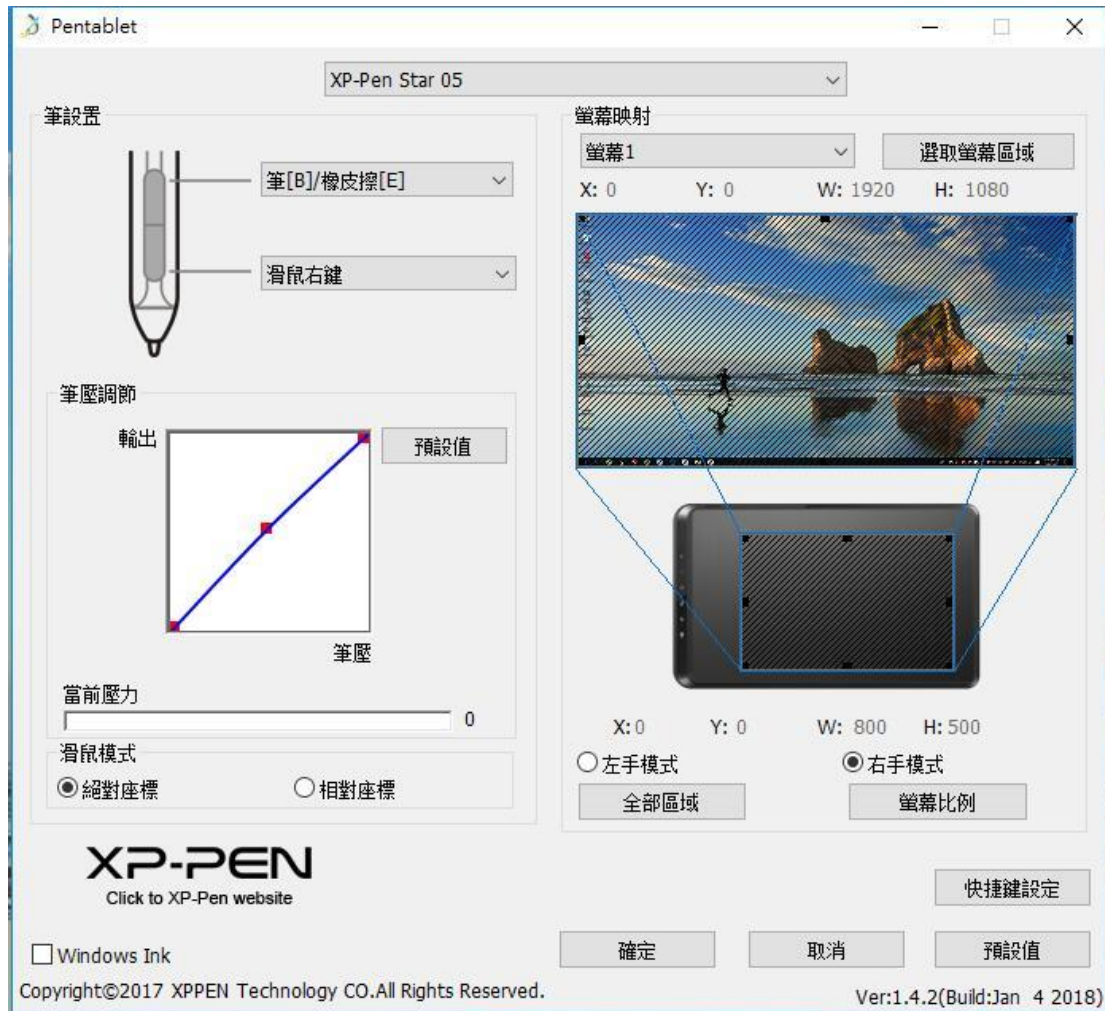

Image 5-2. Windows UI

1.1. Configurações da caneta

Você pode aproveitar esta função para personalizar as teclas 1 & 2 do corpo da caneta. Selecione a função "Tecla de Atalho" para personalizar as teclas no corpo da caneta, dado o caso que você clique no menu suspenso.



Figura 5-3. Configurações da caneta

Nota:

Caneta digital / borracha

Se a caneta digital esteja dentro do âmbito da área de trabalho de Star 05, pode comutar o modo caneta / borracha, através de clicar a tecla no corpo da caneta. Ao mudar a função, o modo de comutação atual é exibido na parte inferior da sua tela.

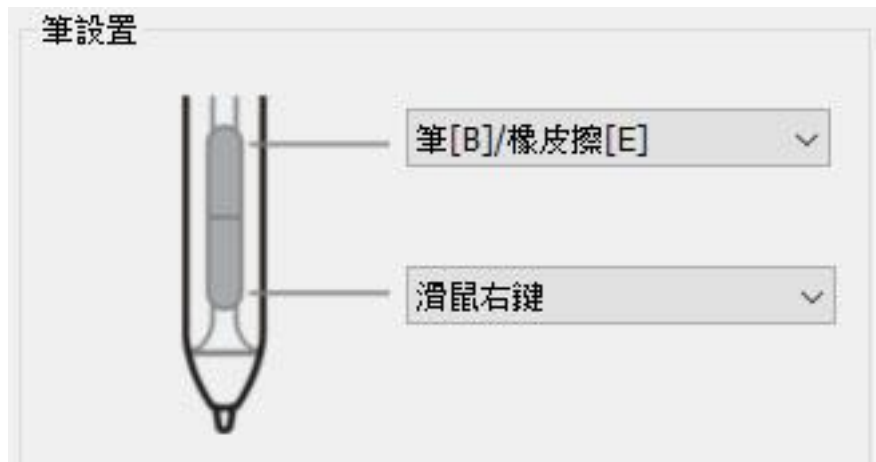
1.2. Ajuste da pressão da caneta & pressão atual

A sensibilidade de pressão pode ser regulada, através de alternar as curvas "Safira" e "Pressão de Caneta".

A pressão atual pode testar a pressão da caneta de seu força atual.



Figura 5-4. Ajuste da pressão da caneta & pressão atual

1.3. Mapeamento da tela

Você pode configurar a área de trabalho de Star 05 para corresponder somente a uma única tela específica ou a tela cheia. Quando você clica na tecla "Selecionar Área da

Tela", você pode personalizar a área da tela correspondente. Você também pode usar a caneta digital para ampliar ou diminuir a área de trabalho de Star 05, por meio do arrasto da caneta digital.

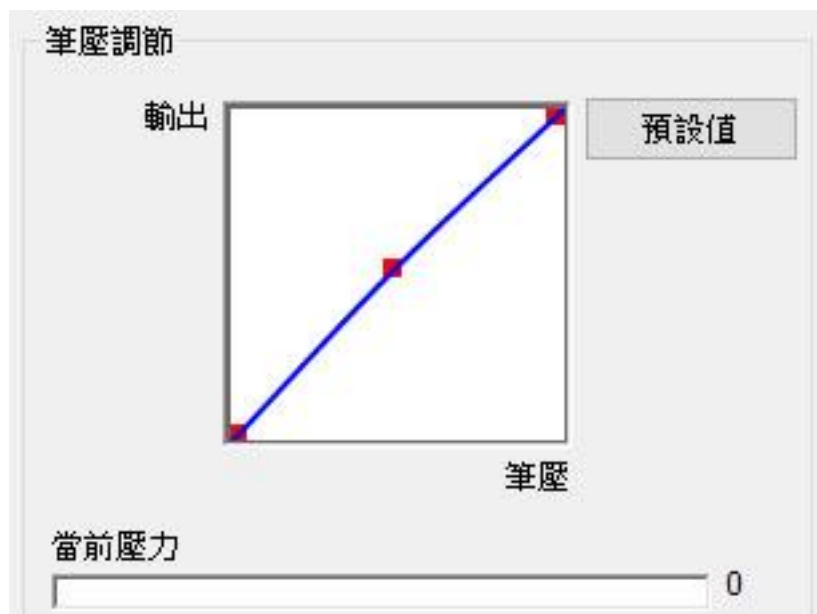

Figura 5-5. Mapeamento da tela

1.4. Modo de Mouse

Coordenadas absolutas (Modo de Caneta): este é o modo padrão de tablet digital. As coordenadas absolutas permitem diminuir a proporção a área de exibição da sua tela, à área de trabalho de Star 05.

Coordenadas Relativas (Modo de Mouse): opere-se neste modo como o mouse normal.

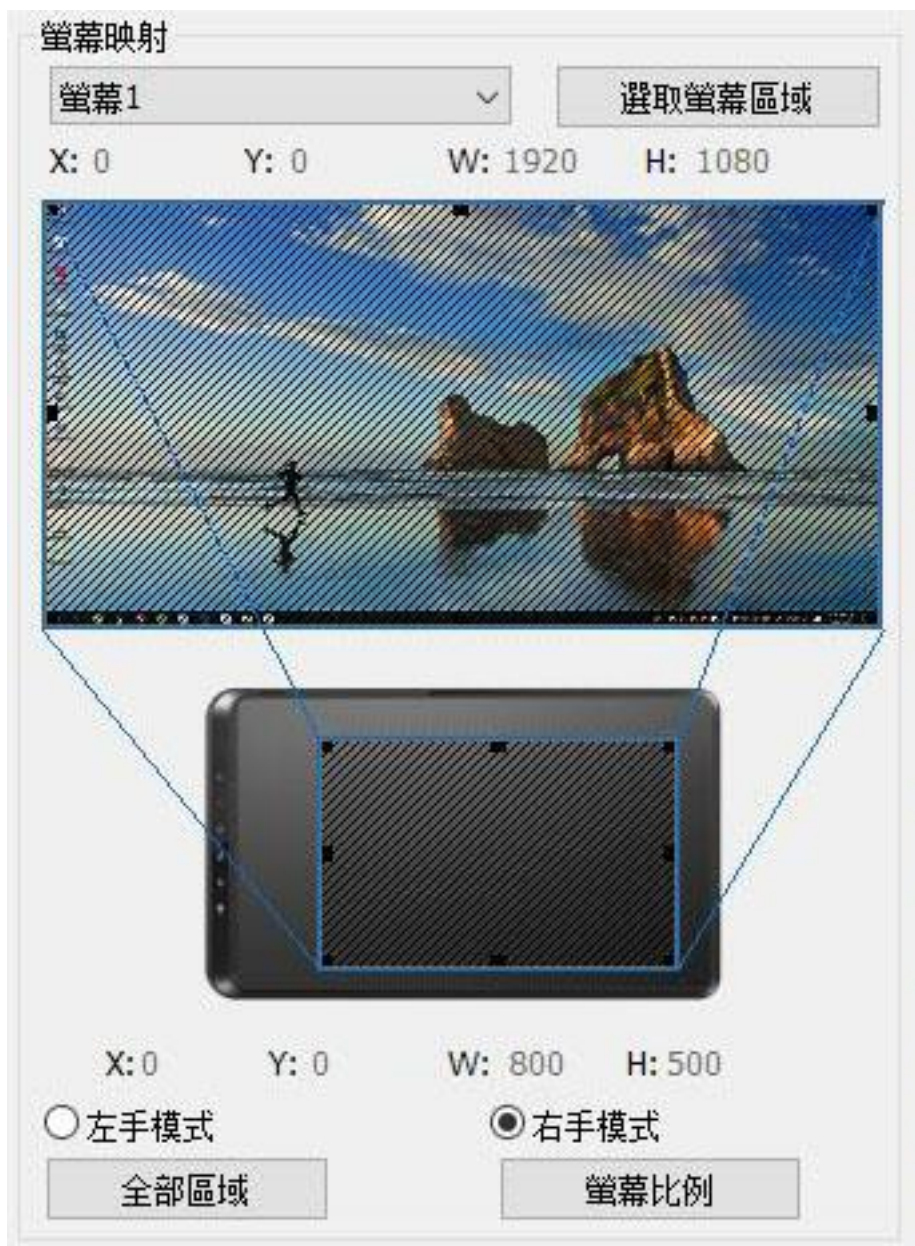

Figura 5-6. Modo de Mouse

1.5.Windows Ink

A parte do software de desenho pode suportar a pressão da caneta de Windows Ink, você pode selecionar ou cancelar a função "Windows Ink" para ativar ou desativar esta função.

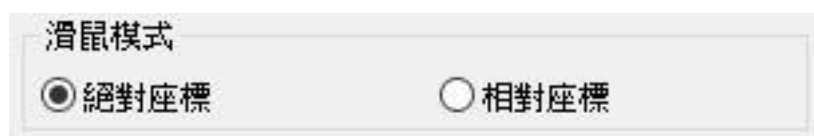

Image 5-7. Windows Ink

1.6.Modos de Mão Esquerda - Direita & Área Total, Proporção da Tela

Modo de Mão Esquerda-Direita: o valor padrão de Star 05 foi configurado em Modo de Mão Direita. Se você seja usuário canhoto, pode clicar nos botões "Modo de Mão Esquerda" e "Confirmar" e, em seguida, gira 180 graus de tablet Star 05 para usá-la. Área Total, Proporção da Tela: quando você clica em Área Total, você pode maximizar a área de trabalho de Star 05. Clique na proporção da tela para permitir uma diminuição da área de trabalho de Star 05 em proporção da sua tela.



Figura 5-8. Modos de Mão Esquerda-Direita & Área Total, Proporção da Tela

1.7.Configuração rápida

Selecione as janelas "Tecla" e "Disco giratório" e, em seguida, clique na função "Tecla de Atalho" para permitir a personalização para as funções de cada tecla de atalho e do disco giratório.

Desative tecla de atalho: selecione esta função para permitir o desligamento de toda a tecla de atalho.

Desligue dicas: quando clique em qualquer função da tecla de atalho, em caso de selecionar esta função, não aparece a função de dicas da tecla de atalho na tela inferior.



Figura 5-9. Teclas



Figura 5-10. Disco giratório

Interface do driver Mac

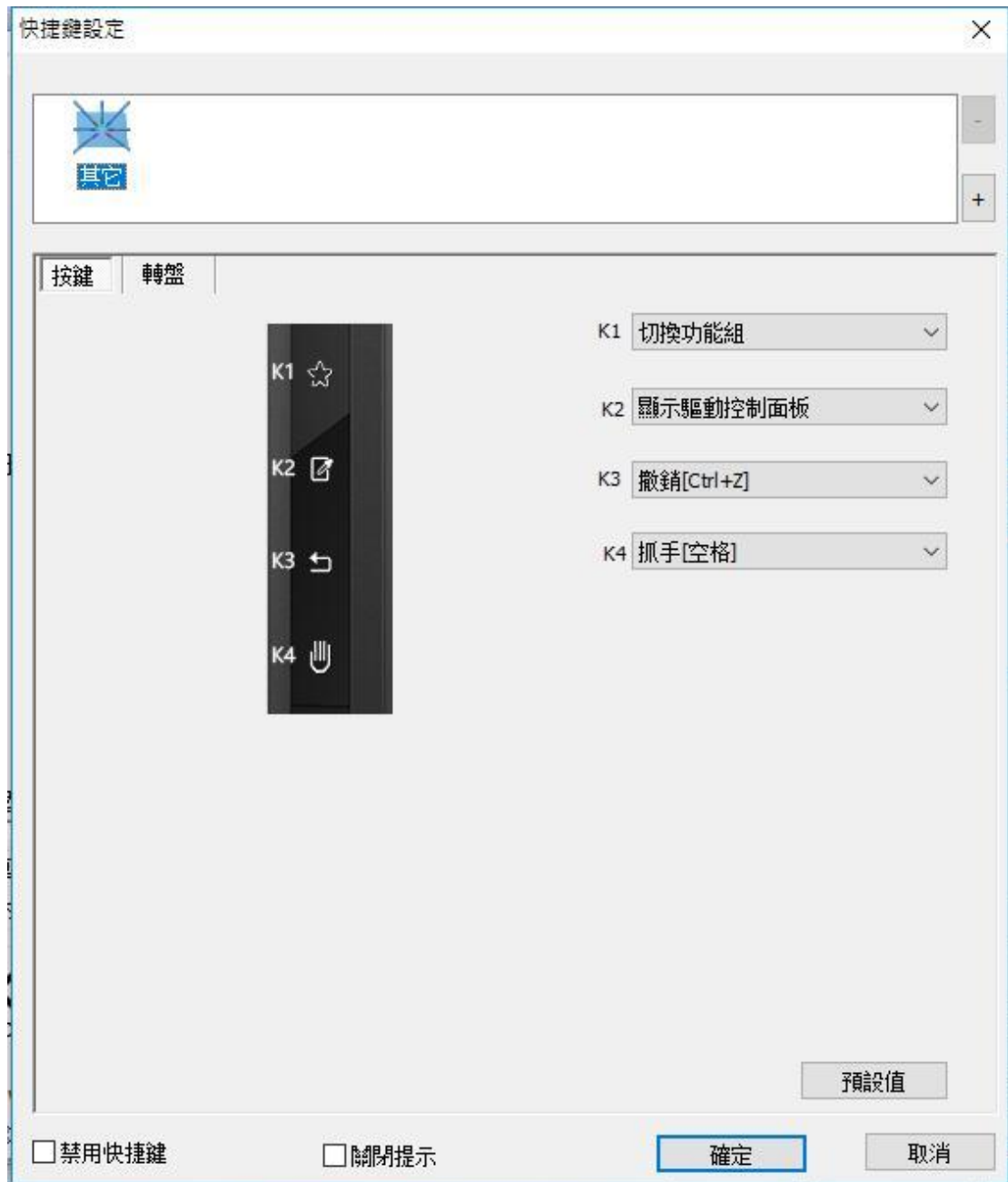
Você pode clicar em Open Finder > Driver > PenTabletSetting, para ativar a configuração do tablet digital de Star 05.



Image 5-11. Tablet Setting

1.1.Pen (caneta)

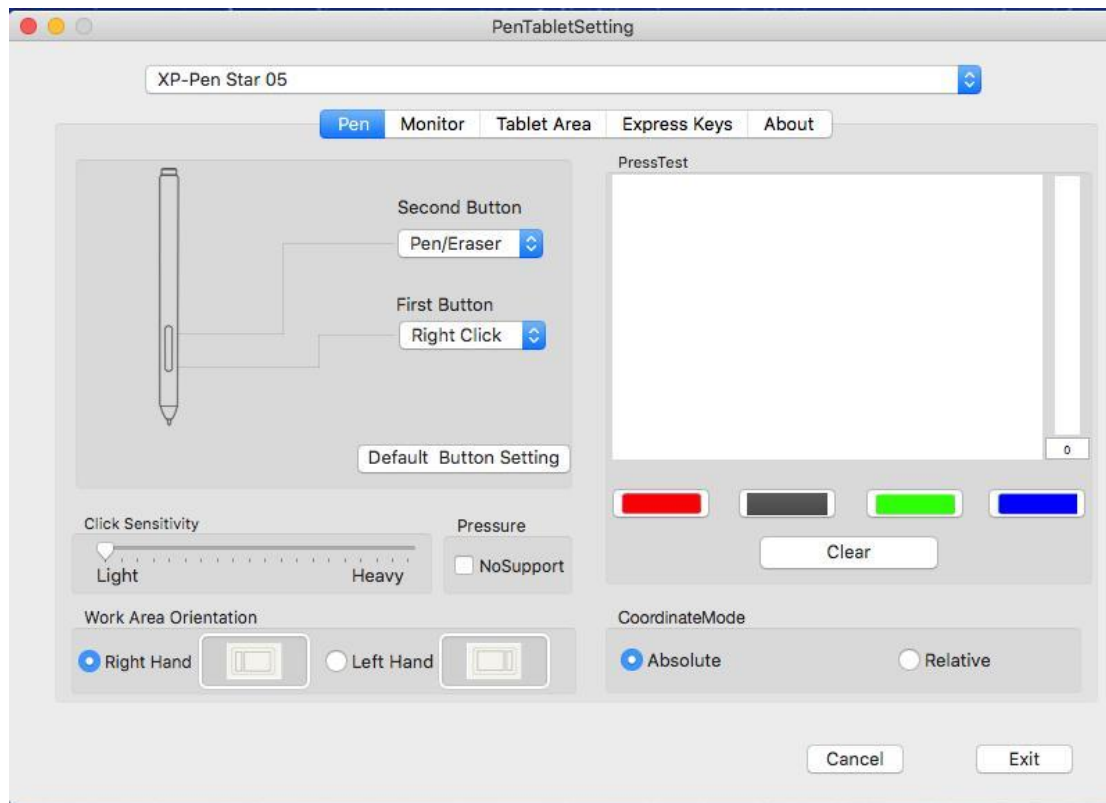

Image 5-12. Mac UI

- a. Você pode aproveitar esta função para alterar os valores padrões das teclas 1 & 2 no corpo da caneta.

Default Button Setting permite restaurar para os valores padrões da fábrica.

Nota:

Caneta digital / borracha

Caso a caneta digital esteja dentro de âmbito da área de trabalho de Star 05, pode comutar o modo caneta/ borracha, através de clicar a telca no corpo da caneta.

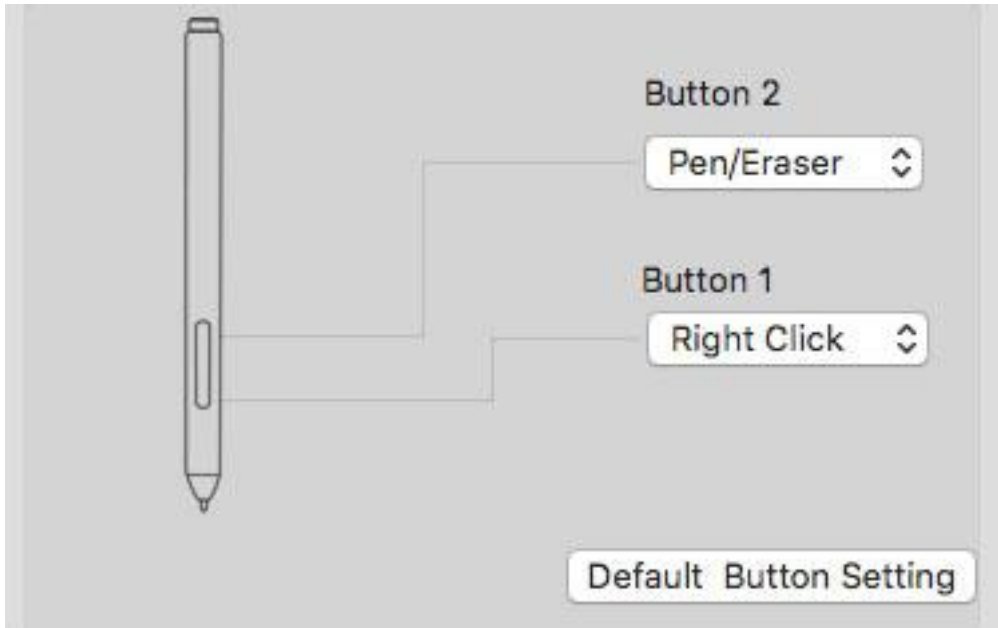

Image 5-13. Barrel button

- b. Caso Click Sensitivity esteja na posição "Light", significa que você pode obter a máxima pressão da caneta com menos força. Caso contrário, quando esteja na posição "Heavy", você precisa aplicar uma força maior para obter a máxima pressão da caneta.



Image 5-14. Click Sensitivity

- c. Pressure: a seleção de "No Support" permite desativar a função de pressão da caneta.

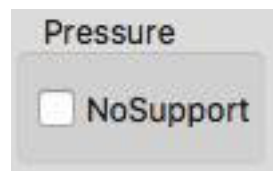

Image 5-15. Pressure

- d. "Press Test" permite testar o valor de pressão da caneta sob a força atual.



Image 5-16. Press Test

e. Absolute and Relative Modes

Absolute (Pen) Mode: Este é o modo padrão de tablet digital. As coordenadas absolutas permitem reduzir à proporção a área de exibição da sua tela para a área de trabalho de tablet Star 05.

Relative (Mouse) Mode: opere-se este modo como o mouse normal.

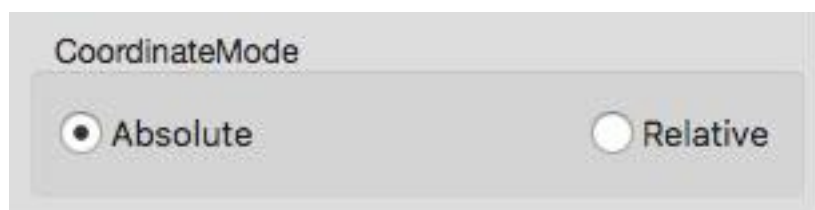

Image 5-17. Coordinate Mode

f. Work Area Orientation

O valor padrão de Star 05 é de Modo de Mão Direita. Se você deseja usar o usuário canhoto, pode clicar nos botões "Modo de Mão Esquerda" e "Confirmar" e, em seguida, girar 180 graus de tablet Star06S para usá-lo.



Image 5-18. Work Area Orientation

1.2. Monitor(Tela)

Você pode configurar a área de trabalho de Star 05 para corresponder somente a uma única tela específica ou a tela cheia. Quando você clica na tecla "Selecionar Área da Tela", você pode personalizar a área da tela correspondente.

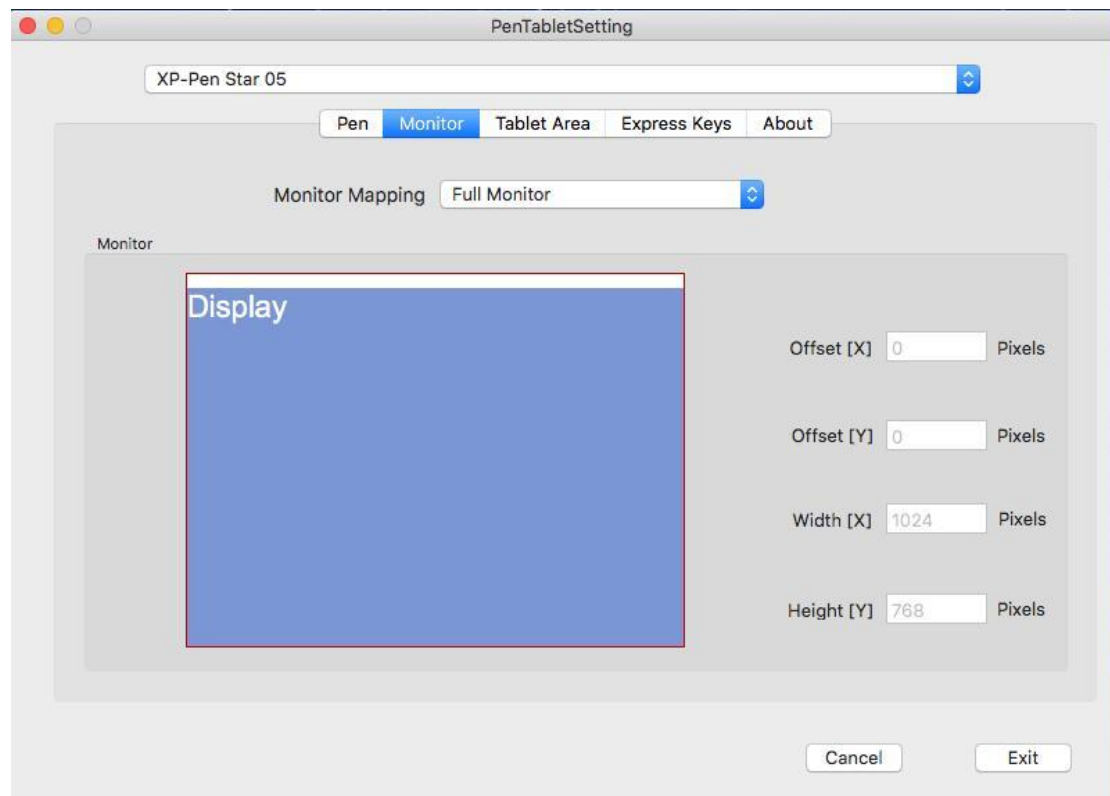

Image 5-19. Monitor

1.3. Tablet Area(Área de Trabalho)

Você pode alterar a área de trabalho da sua Star 05 com base nas suas necessidades. "Full Monitor" permite maximizar a sua área de trabalho de Star 05. "Screen Ratio" permite diminuir em proporção igual entre áreas de trabalho da Star 05 e da tela.

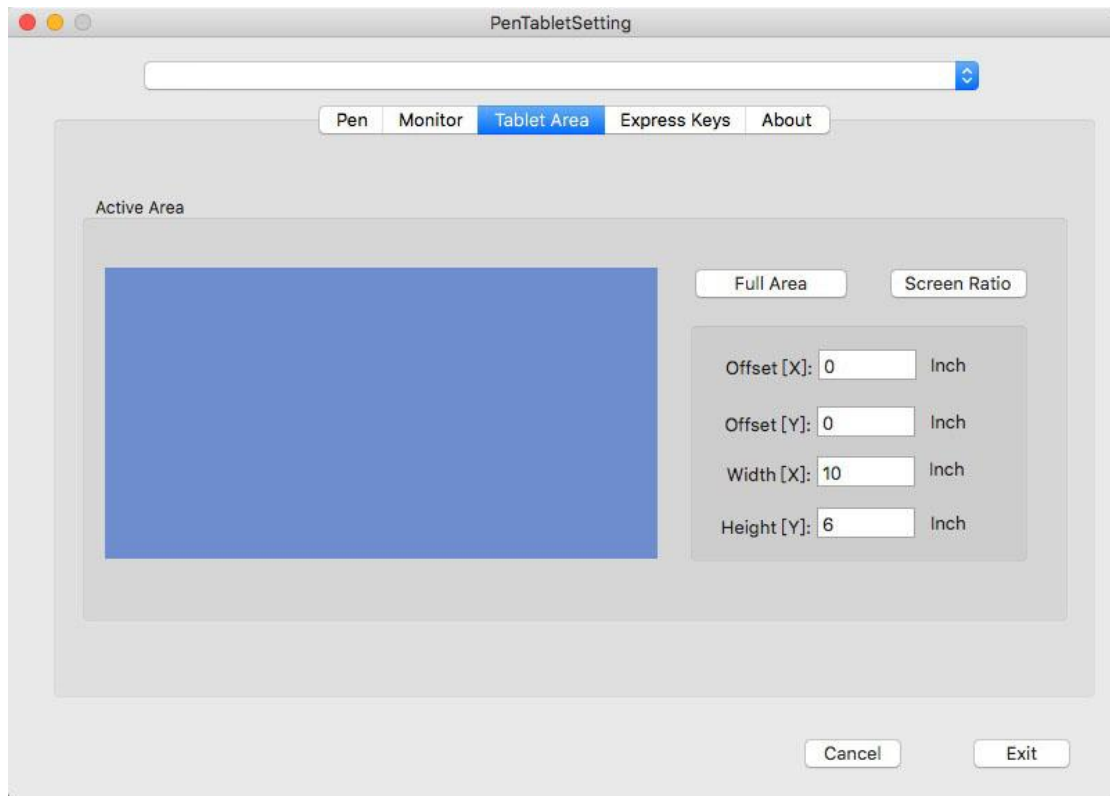

Image 5-20. Tablet Area

1.4.Express Keys (Teclas de atalho)

“Reset Customer Defined” permite personalizar as funções de cada tecla de atalho. “Slide Function Defined (Multi-select)” permite adicionar ou remover os valores padrões de disco giratório.

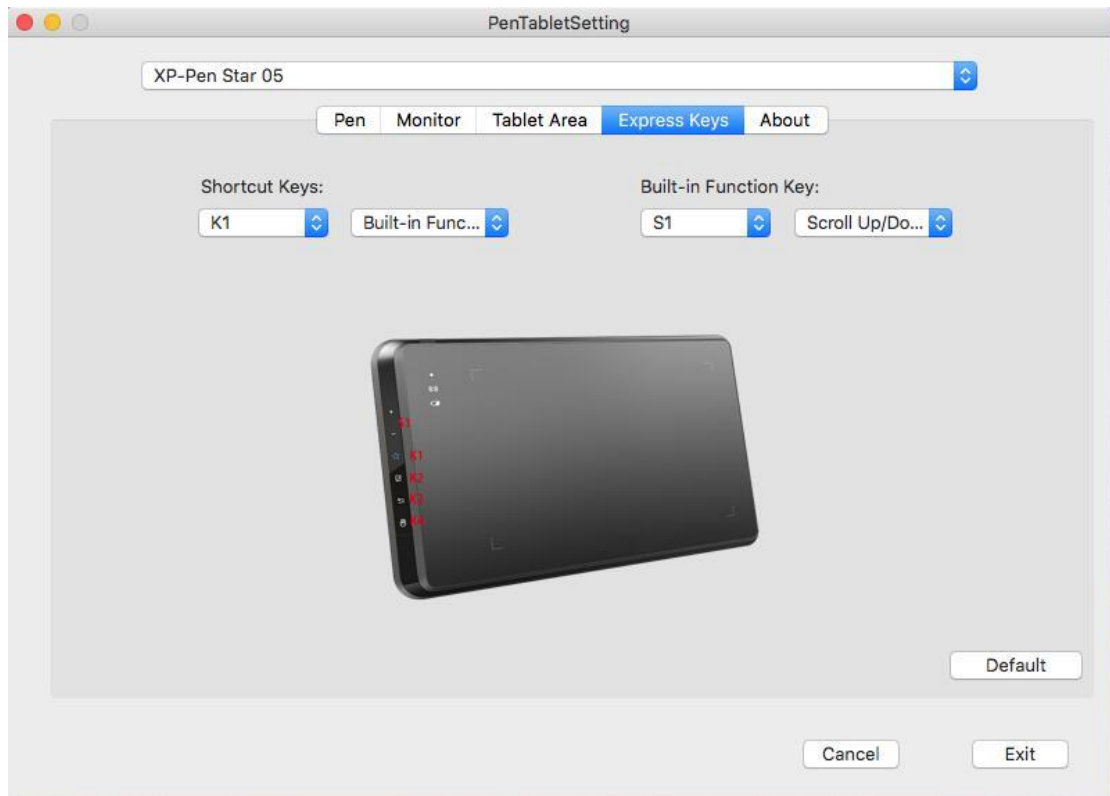

Image 5-21. Express Keys

1.5.About(Sobre)

Exiba a versão atual do driver.

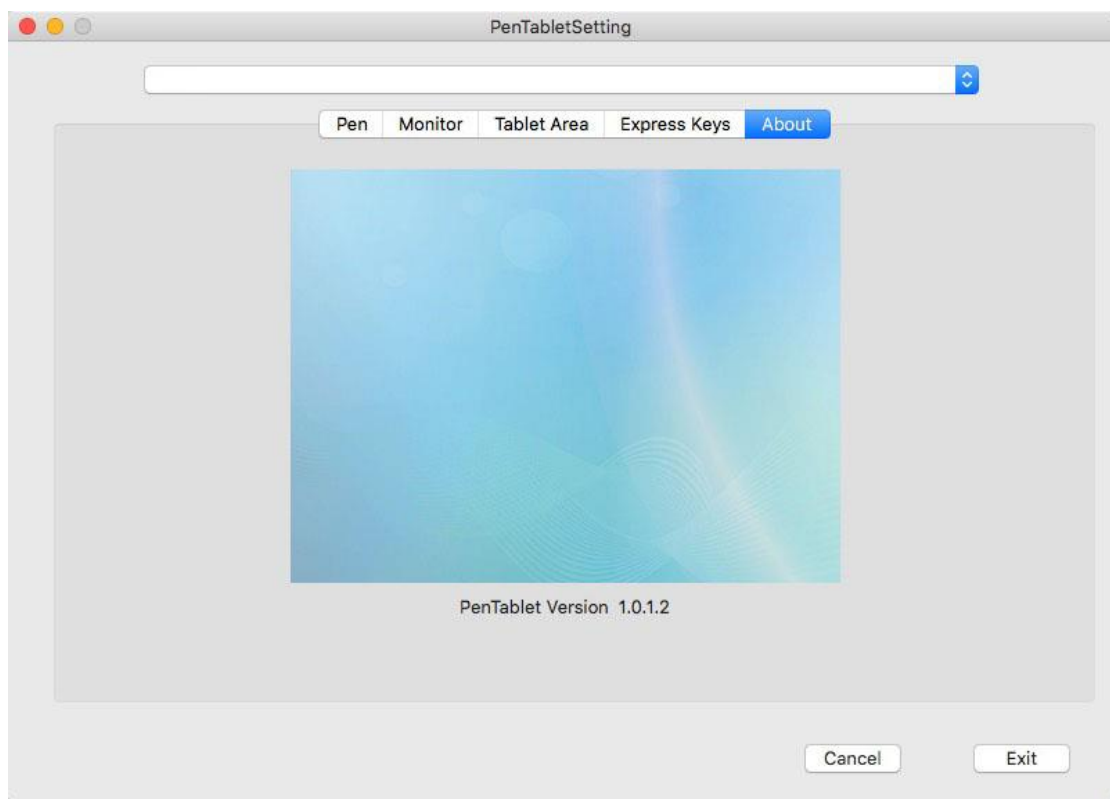

Image 5-22. About

VI. Desinstale o driver

Windows

Você pode desinstalar o driver de Star 05 das seguintes maneiras.

Clique em botão [Iniciar] no canto inferior esquerdo → [Configurações] → [App] e encontre "PenTablet" e, em seguida, clique em "Desinstalar" e siga as etapas para desinstalar o driver.

Mac

Clique em pasta [Finder] → [Driver] → [Pen Tablet] e selecione "Uninstall Pen Tablet" para desinstalar o driver.

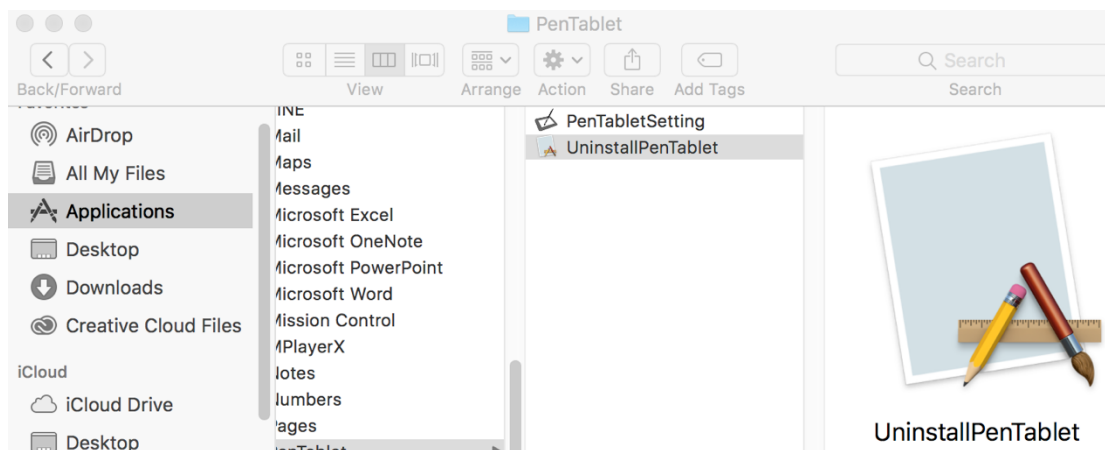

Image 6-1. Mac uninstall

Nota:

Depois de desinstalar o driver de Star 05, certifique-se de reiniciar o computador.

VII. Q & A

- 1. A minha caneta digital não pode controlar o cursor**
 - a. Quando clica na área de trabalho do tablet digital com caneta, confirme se a luz LED no tablet digital está constantemente acesa / piscada.
 - b. Se seja assim, desinstale primeiramente o driver e reinicie o computador. Assim que o computador esteja ligado, verifique novamente se a sua Star 05 está conectada corretamente ao computador, e teste se o cursor pode ser controlado ou não mediante de caneta digital (**certifique-se de confirmar a conta de login do seu computador é de direito máximo de usuário Administrador**).
 - c. Se possa controlar normalmente o cursor, acesse o site de XP-Pen para baixar o driver mais recente. Após o download do driver, desligue o software anti-vírus e, em seguida, descompacte-o.
 - d. Windows: abra a pasta do driver e execute .exe até que ela seja feita.
 - e. Mac: abra a pasta do drive e execute .pkg até que ela seja feita.
- 2. Como confirmar se o driver de Star 05 foi instalado com sucesso?**
 - a. Após a conclusão de instalação do driver, você pode ver o ícone do driver



() na área de trabalho e na barra de tarefas (Windows). Você pode ativar a configuração do tablet para testar a normalidade da pressão da caneta.

3. Como determinar que a incapacidade da minha Star 05 foi resultada do problema de hardware ou do software de desenho?
 - a. Tente conectar primeiramente a Star 05 a um computador diferente e teste se ela funciona normalmente? Se a caneta possa ser usada normalmente no outro computador, o seu problema deve ser o software de desenho (tente desinstalar todo o tablet e driver da tela de desenho, incluindo Star 05, e reinicie o computador). Depois que o computador volte à área de trabalho, reinstale o driver de Star 05 até que seja feita.
 - b. A luz de indicação do tablet de Star 05 pode ajudar a determinar se o hardware do tablet digital está normal. Quando clica a área de trabalho do tablet digital de Star 05, a luz de indicação pode ser normal e constantemente acesa / piscada, o que indica que o tablet digital pode detectar o sinal da caneta.

4. Como solucionar o problema de atraso de Star 05 no modo sem fio?
 - a. Conecte o USB cable ao Star 05 e ao computador para verificar se ocorre a mesma situação? É possível que o problema de atraso seja causado por baixa carga da bateria de Star 05.
 - b. Ocorre o mesmo problema se faça teste com outro computador? Se seja normal com outro computador, é possível que o atraso seja causado por sistema do seu computador ou ambiente de uso.

Se você tiver alguma dúvida, entre em contato conosco através das seguintes maneiras:

Skype: XP-Pen

Web: www.xp-pen.com

Email: service@xp-pen.com